A destination des directeurs et des propriétaires d'hôtels et d'hébergements touristiques en Europe.

Ce guide des mesures et des photos est destiné à être utilisé en parallèle avec le questionnaire d'auto-évaluation sur l'accessibilité des hébergements touristiques. Il est un support permettant de compléter correctement ce questionnaire.

Ce guide se compose de deux parties:

PART 1. GUIDE DES PHOTOS:

pages 2 – 13

PART 2. GUIDE DES MESURES:

pages 14 – 19

Partie 1, le guide des photos a pour objectif de donner des explications sur comment prendre les photographies nécessaires pour illustrer l'accessibilité du bâtiment. Ces photos doivent permettre à un futur client avec un handicap de trouver visuellement une information complémentaire lui permettant d'évaluer le degré d'accessibilité des lieux. Ajouter les photos de votre hôtel dans le formulaire d'enregistrement sur EuropeforAll n'est pas obligatoire.

Partie 2, le guide des mesures, donne des instructions pour pouvoir prendre correctement les mesures demandées dans le questionnaire. Nous savons par expérience, que les mesures sont des données que les clients avec des besoins en accessibilité recherchent en premier lieu. Ces mesures doivent permettre à un client avec un handicap de recevoir une information fiable sur le degré d'accessibilité du bâtiment, des chambres et des différentes facilités présentes dans votre hôtel. Les différentes mesures demandées sont indispensables pour enregistrer son questionnaire d'auto-évaluation dans EuropeforAll.

Le service d'information touristique "Europe for All" est dirigé par le consortium Ossate. Pour recevoir plus d'informations sur le projet : www.ossate.org.



Le service d'information touristique **EuropeforAll** a été développé grâce aux subsides de la Commission Européenne. Le consortium OSSATE est totalement responsable des contenus et des opinions développées dans ce document. Cette publication ne représente pas les opinions de la communauté Européenne et la Commission n'est en aucun cas responsable de ce qui pourrait être fait de ce document et de son contenu.

Il est autorisé de réaliser des copies de ce guide des mesures et photos à des fins personnelles, éducatives ou de recherches mais pas pour un usage commercial. Les propriétaires ou directeurs d'hôtels et les organisations touristiques ainsi que les particuliers ou les établissements de formation peuvent obtenir le questionnaire d'auto-évaluation de l'accessibilité des hébergements touristiques qui accompagne ce guide par courriel à info@europeforall.com

IDENTIFICATION DE L'ETABLISSEMENT	
<p>Question N: Photo facultative PHOTO: Montrer une vue générale, en prenant un peu de distance, la photo doit comprendre l'entrée principale, la voie d'accès et la signalisation. Il faut éviter les piétons, les voitures et tout autre obstacle non permanents qui pourraient se trouver devant la façade.</p>	
<p>Légende de la photo: (ex) Vue de l'hôtel Apollo Nom du fichier: (ex) <u>Hotel-Apollo-N-photo générale.jpg</u></p>	

A. TRANSPORT PUBLIC	
<p>Question A04: Si oui, ce service de transport est-il accessible aux clients en fauteuil roulant ? PHOTO: Prendre une photo du service de transport en mettant en avant l'équipement prévu ainsi la personne handicapée pourra voir si ce service lui est accessible.</p>	
<p>Légende de la photo: (ex) Service de transport pour client en fauteuil roulant. Nom du fichier: (ex) <u>Service Transport adapté A04.jpg</u></p>	

B. PARKING	
<p>Question 'B01: Y a-t-il un parking réservé pour les clients avec un handicap? PHOTO: Montrer une vue générale du parking réservé pour les clients avec un handicap.</p>	
<p>Légende de la photo: (ex) Sol du parking réservé Nom du fichier: (ex) <u>Parking réservé B01.jpg</u></p>	

Question 'B04: Est-ce que le chemin qui relie le parking à l'entrée principale est plat, (sans marche), avec une rampe, avec des marches non compensées par une rampe :
PHOTO: Photo de la route qui mène du parking à l'entrée de l'établissement. Si nécessaire pas hésiter à prendre deux photos.

Légende de la photo: (ex)
 Parking réservé au sous-sol
Nom du fichier: (ex)
Parking-Sous-sol B04-01.jpg



Légende de la photo: (ex)
 Ascenseur pour aller du parking à la réception
Nom du fichier: (ex)
Sous-sol-parking-ascenseur B04-02.jpg



C. ENTRÉE PRINCIPALE

Question C01: Y a-t-il des marches à l'entrée du bâtiment?:
PHOTO: Montrer une vue générale de l'entrée principale avec une vision claire des marches. Si nécessaire, prendre deux photos.

Légende de la photo: (ex)
 Entrée principale de l'hôtel
Filename: (e.g.).
Hotel-entree principale-C01-01.jpg



Légende de la photo: (ex)
 Marches à l'entrée
Nom du fichier: (ex)
Entree principale-marches-C01-02.jpg

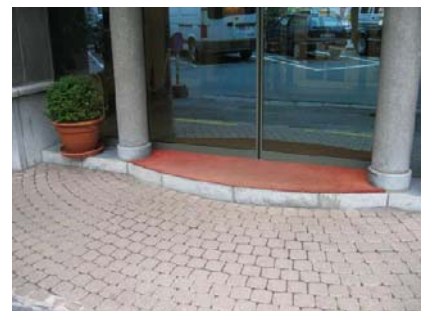

Question 'C04: Y a-t-il une rampe?:

PHOTO: Montrer une vue générale de l'entrée principale avec une photo claire de la rampe.

Légende de la photo: (ex)

Entrée principale de l'hôtel

Nom du fichier: (ex)

Rampe d'entrée C04.jpg



Question 'C07: Y a-t-il une porte d'entrée manuelle, automatique, à tambour avec à côté une alternative manuelle, à tambour sans une alternative manuelle à côté ?

PHOTO: Prendre une photo de la porte d'entrée principale.

Légende de la photo: (ex)

Porte d'entrée à tambour avec une entrée alternative automatique.

Nom du fichier: (ex)

Entrée principale-porte à tambour-C07-01.jpg

Entrée principale-porte manuelleC07-02.jpg

Entrée principale-porte coulissante-C07-03.jpg



Question 'C08: S'il y a des marches à l'entrée principale du bâtiment non compensées par une rampe ou un ascenseur, y a-t-il une autre entrée accessible pour les personnes en fauteuil roulant et pour les personnes qui ne peuvent franchir les marches? :

PHOTO: Montrer une vue générale de la porte alternative.

Légende de la photo: (ex)

Entrée alternative

Nom du fichier: (ex)

Entrée alternative-hotel-C08.jpg



Question 'C10: Si oui, la porte alternative est manuelle, automatique, à tambour avec à côté une alternative manuelle, à tambour sans une alternative manuelle à côté:

PHOTO: Prendre une photo de la porte alternative

Légende de la photo: (ex)

Entrée alternative

Nom du fichier: (ex)

Entrée alternative- porte manuelle-C10-01.jpg

Entrée alternative- porte automatique-C10-02.jpg



E. LOCAUX ACCESSIBLES PAR LE PUBLIC

Question: Est-ce que ces différents cheminements sont de plain pied (sans marche ou ressaut), accessibles par rampe ou ascenseur:

Question 'E01: De l'entrée à la réception?:

PHOTO: Prendre une photo montrant le chemin reliant la porte d'entrée à la réception. Quand il y a des marches ou une rampe, prendre une photo montrant ces éléments.

Légende de la photo: (ex)

Réception

Nom du fichier: (ex)

[circulation-réception E01.jpg](#)

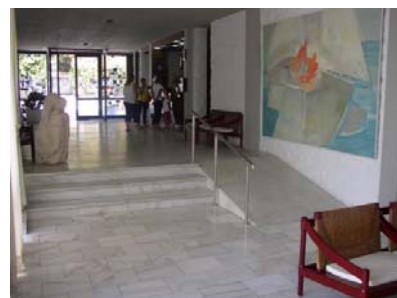

Question 'E04: Pour aller dans le salon:

PHOTO: Montrer le chemin pour atteindre le salon. Quand il y a des marches ou une rampe, prendre une photo montrant ces éléments.

Légende de la photo: (ex)

Cheminement pour rejoindre le salon.

Nom du fichier: (ex)

[Chemin pour salon-E04.jpg](#)

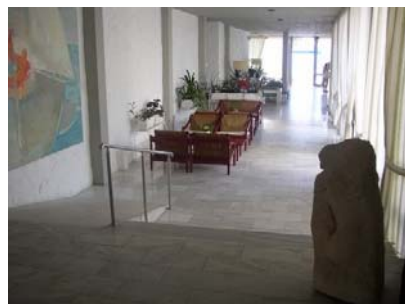

Question 'E05: Pour aller au bar

PHOTO: Montrer le chemin pour atteindre le bar. Quand il y a des marches ou une rampe, prendre une photo montrant ces éléments.

Légende de la photo: (ex)

Cheminement pour rejoindre le bar.

Nom du fichier: (ex)

[Chemin pour bar-E05.jpg](#)



<p>Question 'E06: Pour aller à la piscine? PHOTO: Montrer le chemin pour atteindre la piscine. Quand il y a des marches ou une rampe, prendre une photo montrant ces éléments.</p>	
<p>Légende de la photo: (ex) Cheminement pour rejoindre la piscine. Nom du fichier: (ex) <u>Chemin pour piscine-E06.jpg</u></p>	
<p>Question 'E07: Pour se rendre dans la salle de gym ou le centre de fitness? PHOTO: Montrer le chemin pour atteindre la salle de gym ou le centre de fitness. Quand il y a des marches ou une rampe, prendre une photo montrant ces éléments.</p>	
<p>Légende de la photo: (ex) Cheminement pour rejoindre la salle de gym ou le centre de fitness Nom du fichier: (ex) <u>Chemin pour la salle de gym ou le centre de fitness E07.jpg</u></p>	
<p>Question 'E08: Pour atteindre les autres activités disponibles? PHOTO: Montrer le chemin pour atteindre les autres activités disponibles. Quand il y a des marches ou une rampe, prendre une photo montrant ces éléments. Prendre plusieurs photos si nécessaire.</p>	
<p>Légende de la photo: (ex) Auditorium Nom du fichier: (ex) <u>Chemin pour auditorium. E08.jpg</u></p>	
<p>Question 'E09: Pour atteindre les installations extérieures? PHOTO: Montrer le chemin pour atteindre les installations extérieures. Quand il y a des marches ou une rampe, prendre une photo montrant ces éléments. Prendre plusieurs photos si nécessaire.</p>	
<p>Légende de la photo: (ex) Cheminement pour rejoindre la terrasse Nom du fichier: (ex) <u>Chemin pour la terrasse E09.jpg</u></p>	

F. RESTAURANT

Question F01: Est-ce que la salle destinée aux petits-déjeuners et aux soupers est de plain-pied (sans marche ou ressaut) ou accessible par rampe ou ascenseur ?

PHOTO: Montrer le chemin pour atteindre salle pour le petit-déjeuner ou le souper. Quand il y a des marches ou une rampe, prendre une photo montrant ces éléments.

Légende de la photo: (ex)

Cheminement pour atteindre le restaurant.

Nom du fichier: (ex)

Chemin pour le restaurant F01.jpg



G. CHAMBRES – GENERALALITES

Question 'G 01: Y a-t-il des chambres avec la salle de bain attachée, avec une salle de bain séparée mais privée, avec une salle de bain séparée mais partagée:

PHOTO: Montrer une vue générale de la chambre

Légende de la photo: (ex)

Chambre standard

Nom du fichier: (ex)

Chambre-G01.jpg



Questions 'G03: Les salles de bain sont-elles avec une douche séparée, une baignoire avec douche, une baignoire:

PHOTO: Montrer une vue générale de la salle de bain

Légende de la photo: (ex)

Salle de bain standard

Nom du fichier: (ex)

Salle de bain-G03.jpg



Questions 'G04 and G05: Là où il y a une unité de douche, y a-t-il des barres d'appui/ y a-t-il une siège de douche fixe ou amovible ?

PHOTO: Montrer une vue générale de l'unité de douche montrant le sol, les robinets, les barres d'appui et le siège de douche s'il y a.

Légende de la photo: (ex)

Unité de douche dans salle de bain standard

Nom du fichier: (ex)

Douche-standard-G04-G05.jpg



Questions 'G06 and G07: Là où il y a une baignoire, y a-t-il des barres d'appui/ y a-t-il une plage de transfert à la fin de la baignoire ?:

PHOTO: Montrer une vue générale de la baignoire montrant la plage de transfert, les robinets, les barres d'appui s'il y a.

Légende de la photo: (ex)

Baignoire dans une salle de bain standard

Nom du fichier: (ex)

Baignoire-salle de bain standard-G06-G07.jpg



Question 'G11: Votre établissement fournit-il des chambres avec cuisine privée ?:

PHOTO: Montrer une vue générale de la cuisine avec son équipement

Légende de la photo: (ex)

Cuisine

Nom du fichier: (ex)

Cuisine-G11.jpg



H. GUESTROOMS – FOR GUESTS WHO USE A WHEELCHAIR

Question 'H01: Y a-t-il des chambres pour personnes en fauteuil roulant avec salle de bain privée ?:

PHOTO: Montrer une vue générale de la chambre réservée aux personnes en fauteuil roulant

Légende de la photo: (ex)

Vue de la chambre pour personnes en fauteuil roulant

Nom du fichier: (ex)

Chambre adaptée - H01.jpg



Question 'H05: Est-ce les meubles de la chambre peuvent être déplacés sur demande pour réaménager la chambre?:

PHOTO: Montrer une vue des meubles pouvant être déplacés.

Légende de la photo: (ex)

Vue du mobilier déplaçable

Nom du fichier: (ex)

Mobilier déplaçable-H05.jpg



Question 'H07: Quels types de lit sont disponibles dans la chambre:

PHOTO: Montrer une photo du type de lit disponible

Légende de la photo: (ex)

Vue du lit dans la chambre adaptée

Nom du fichier: (ex)

Lit-chambre adaptée-H07.jpg



I. SALLE DE BAIN PRIVEE POUR CLIENTS EN FAUTEUIL ROULANT

Questions 'I02, I03, I04: Y a-t-il un bac de douche séparé de plain pied/ un siège de douche fixe ou amovible/ y a-t-il des barres d'appui dans la douche ?

PHOTO: Montrer une photo générale du bac de douche, avec le sol, les robinets, les barres d'appui et le siège de douche s'il y a.

Légende de la photo: (ex)

Douche dans salle de bain pour la chambre adaptée

Nom du fichier: (ex)

Douche-personnes handicapées-I02-I03-I04.jpg



Questions 'I05 et I06: Y a-t-il des barres d'appui à côté de la toilette/ quelle est la largeur l'espace libre le plus grand d'un côté de la toilette ?:

PHOTO: Montrer une vue générale de la toilette, avec une vision de l'espace libre d'un côté de la toilette et les barres d'appui (s'il y a).

Légende de la photo: (ex)

Toilette dans la salle de bain

Nom du fichier: (ex)

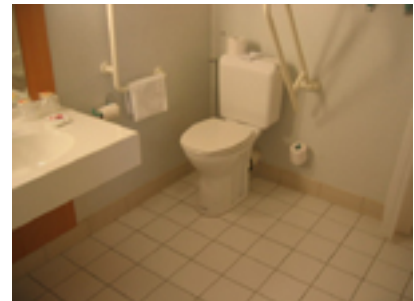

WC-adapté-I05-I06.jpg



J. SERVICES SPECIFIQUES

Question 'J01: Y a-t-il des chambres pour des clients en fauteuil roulant avec une salle de bain séparée, privée ou partagée ?

PHOTO: Montrer une photo générale de la chambre (sans la salle de bain privée) pour les personnes en fauteuil roulant et une vue de la salle de bain.

<p>Légende de la photo: (ex) Vue de la chambre adaptée</p> <p>Nom du fichier: (ex) <u>Chambre adaptée-J01-01.jpg</u></p>	
<p>Légende de la photo: (ex) Vue d'une salle de bain séparée</p> <p>Nom du fichier: (ex) <u>Salle de bain séparée adaptée-J01-02.jpg</u></p>	
<p>Question 'J09 and J10, J11: Y a-t-il des services spécifiques pour des personnes avec une déficience auditive, visuelles, personnes âgées ou handicapées?': PHOTO: Montrer une photo des différentes facilités prévues.</p>	
<p>Légende de la photo: (ex) Vue des lignes contrastées.</p> <p>Nom du fichier: (ex)</p> <p><u>Contrast-J10-01.jpg</u></p> <p><u>Contrast-J10-02.jpg</u></p>	

Légende de la photo: (ex)

Vue d'un plancher reliant la plage à la mer
Nom du fichier: (ex)
Plancher pour atteindre la mer-J11-01 .jpg



Légende de la photo: (ex)

Fauteuil roulant pour les clients.
Nom du fichier: (ex)
Fauteuil roulant-J11-02.jpg



PART 2. GUIDE DES MESURES

C. BUILDING ENTRANCE

Question C06: 'Quelle est la largeur du passage libre de la porte':

COMMENT MESURER: La largeur du passage libre de la porte en cm se prend quand la porte est ouverte à 90°. Le passage libre signifie la largeur de l'espace libre qui doit permettre à (par exemple) une personne en fauteuil roulant de passer sans problème.

Largeur _____ cm.

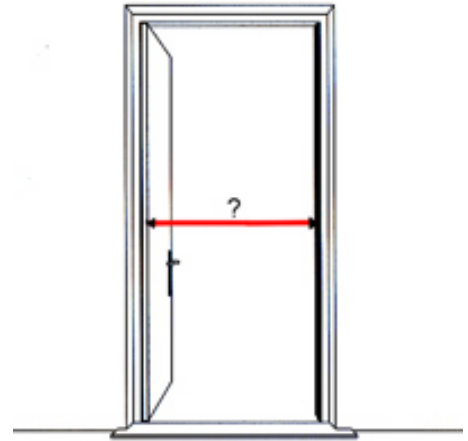

Question C09: Quelle est la largeur du passage libre de la porte alternative':

COMMENT MESURER: La largeur du passage libre de la porte en cm se prend quand la porte est ouverte à 90°. Le passage libre signifie la largeur de l'espace libre qui doit permettre à (par exemple) une personne en fauteuil roulant de passer sans problème.

Largeur _____ cm.

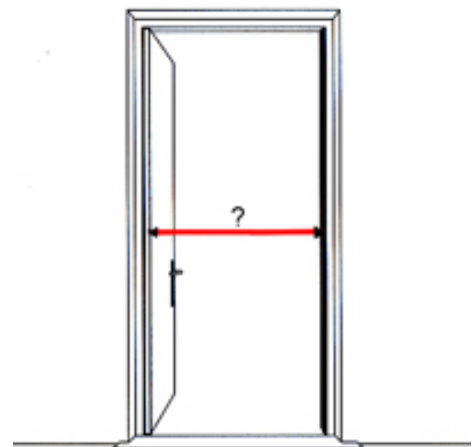

D. ASCENSEUR

Question D02.

COMMENT MESURER: Quelle est la largeur du passage libre de la porte de l'ascenseur quand la porte est complètement ouverte ?
Le passage libre signifie la largeur de l'espace libre qui doit permettre à (par exemple) une personne en fauteuil roulant de passer sans problème.

Largeur _____ cm.

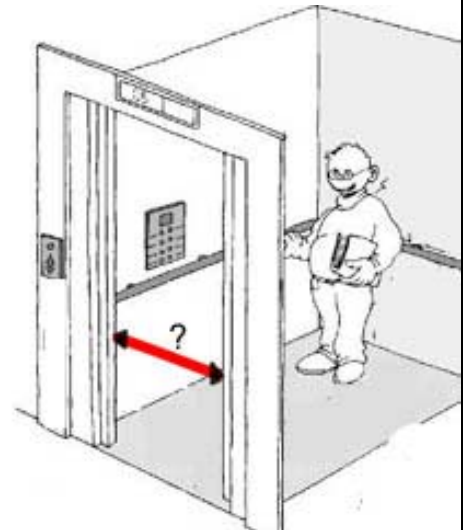

Question D03: 'Quelles sont les dimensions intérieures de la cabine d'ascenseur?':

COMMENT MESURER: Dimensions intérieures de la cabine
W – Largeur
D - Profondeur

Largeur _____ cm.
Profondeur _____ cm.

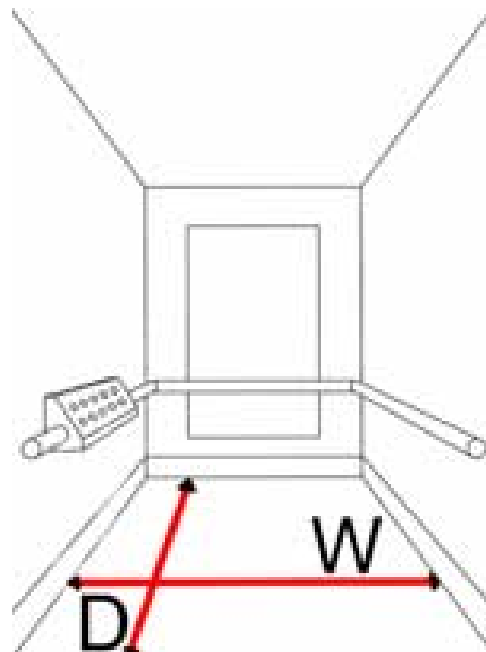

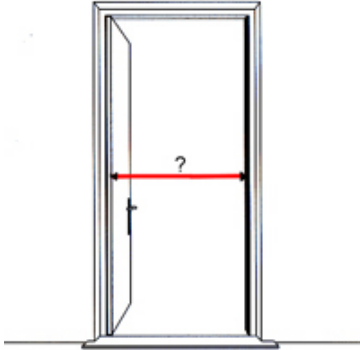
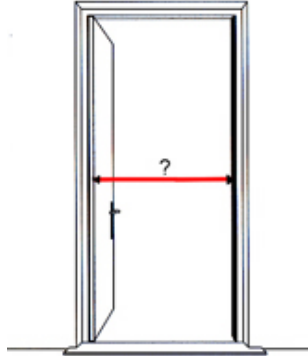
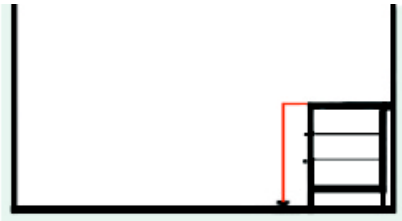
F. RESTAURANT	
<p>Question 'F02: Quelle est la largeur du passage libre de la porte de cette salle de restaurant?</p> <p>COMMENT MESURER: Le passage libre signifie la largeur de l'espace libre de la porte qui doit permettre à (par exemple) une personne en fauteuil roulant de passer sans problème. Donner la largeur de la porte la plus étroite s'il y a plusieurs porte pour atteindre le restaurant..</p>	
<p>Largeur _____ cm.</p>	
G. CUISINE	
Questions G11 – G18.	
<p>G11. Largeur du passage libre de la porte</p>	
<p>G12b. Hauteur du plan de travail</p> <p>Hauteur _____ cm.</p> <p>(Prendre la mesure à partir du sol jusqu'au bord supérieur)</p>	

GUIDE DES MESURES

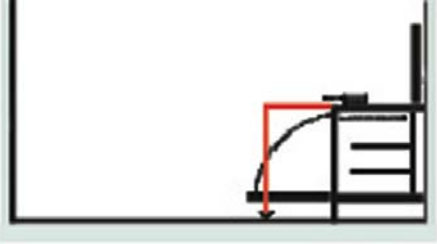
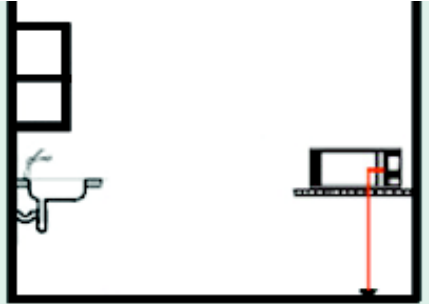
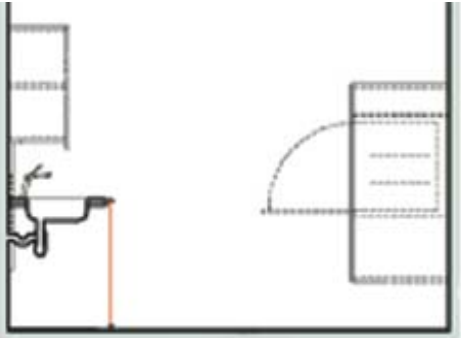
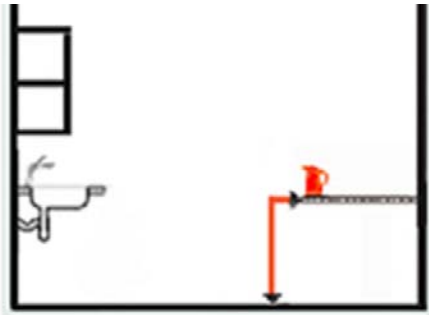
<p>G13b. Hauteur de la table de cuisine</p> <p>Hauteur _____ cm.</p> <p>(Prendre la mesure à partir du sol jusqu'au bord supérieur)</p>	
<p>G14b. Hauteur de la cuisinière, bec à gaz ou taque de cuisson</p> <p>Hauteur _____ cm.</p> <p>(Prendre la mesure à partir du sol jusqu'au bord supérieur)</p>	
<p>G15b. Hauteur de la poignée de la porte du micro-onde</p> <p>Hauteur _____ cm.</p> <p>(Prendre la mesure à partir du sol jusque la poignée du micro-onde)</p>	
<p>G16b. Hauteur du bord supérieur de l'évier de cuisine</p>	
<p>G17b. Hauteur de la surface de travail où se trouve la bouilloire</p> <p>Hauteur _____ cm.</p> <p>(Prendre la mesure à partir du sol jusqu'au bord supérieur)</p>	

GUIDE DES MESURES

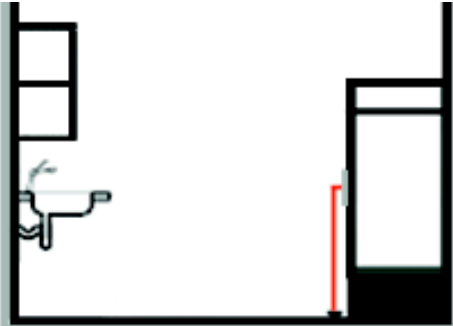
<p>G18b. Hauteur de la poignée du réfrigérateur.</p> <p>Hauteur _____ cm.</p> <p>(Prendre la mesure à partir du sol jusque la poignée ou jusqu'à la partie centrale si la poignée est en longueur)</p>	
--	--

H. CHAMBRES POUR LES PERSONNES EN FAUTEUIL ROULANT

Question 'H04: Quelle est la largeur du passage libre de la porte de la chambre':
COMMENT MESURER: La largeur du passage libre de la porte en cm se prend quand la porte est ouverte à 90°. Le passage libre signifie la largeur de l'espace libre qui doit permettre à (par exemple) une personne en fauteuil roulant de passer sans problème.

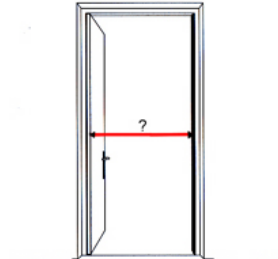
<p>Largeur _____ cm.</p>	
--------------------------	--

Question H06: 'Quelle est la largeur du plus grand espace libre d'un côté du lit ?':
COMMENT MESURER: La largeur de l'espace libre le plus grand d'un côté du lit se mesure à partir du bord jusqu'au premier obstacle fixe) .

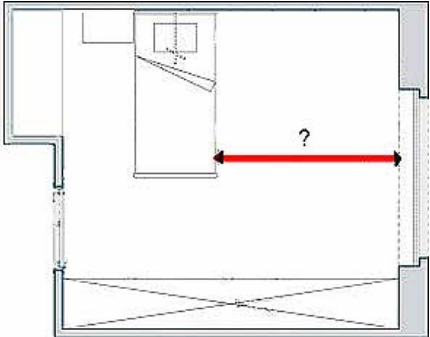
<p>Largeur _____ cm.</p>	
--------------------------	--

I. SALLE DE BAIN PRIVEE POUR CLIENTS EN FAUTEUIL ROULANT

Question I01: 'Quelle est la largeur du passage libre de la porte de la salle de bain?'
COMMENT MESURER: La largeur du passage libre de la porte en cm se prend quand la porte est ouverte à 90°. Le passage libre signifie la largeur de l'espace libre qui doit permettre à (par exemple) une personne en fauteuil roulant de passer sans problème.

GUIDE DES MESURES

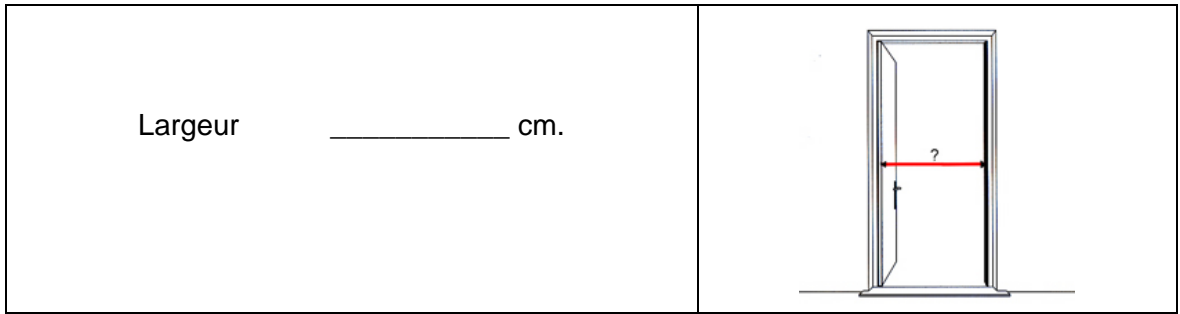

Question I06: : ‘Quelle est largeur de l’espace libre le plus grand d’un côté de la toilette ?’

COMMENT MESURER : La largeur de l’espace libre le plus grand d’un côté de la toilette se mesure à partir du bord de la cuvette jusqu’au premier obstacle fixe.

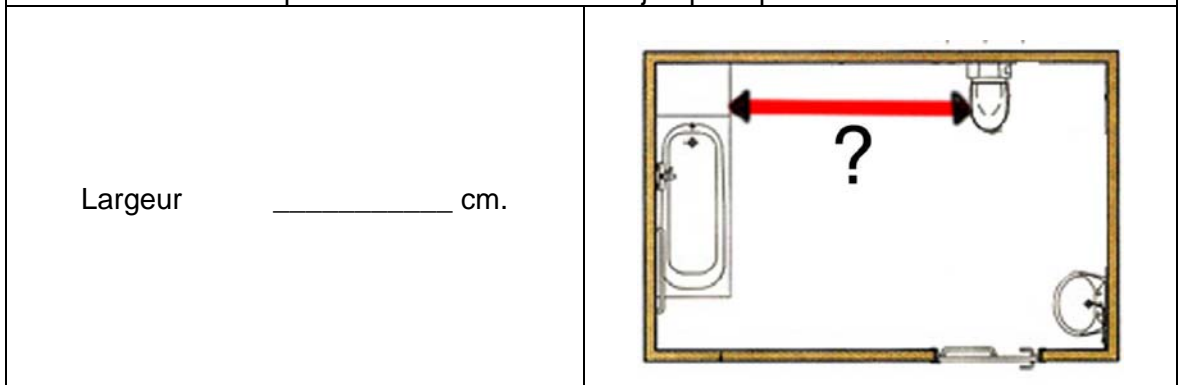

Question I07: ‘Quelle est la longueur de l’espace libre en face de la toilette?’

COMMENT MESURER: La longueur de l’espace libre en face de la toilette se mesure à partir du bord de la cuvette jusqu’au premier obstacle fixe.

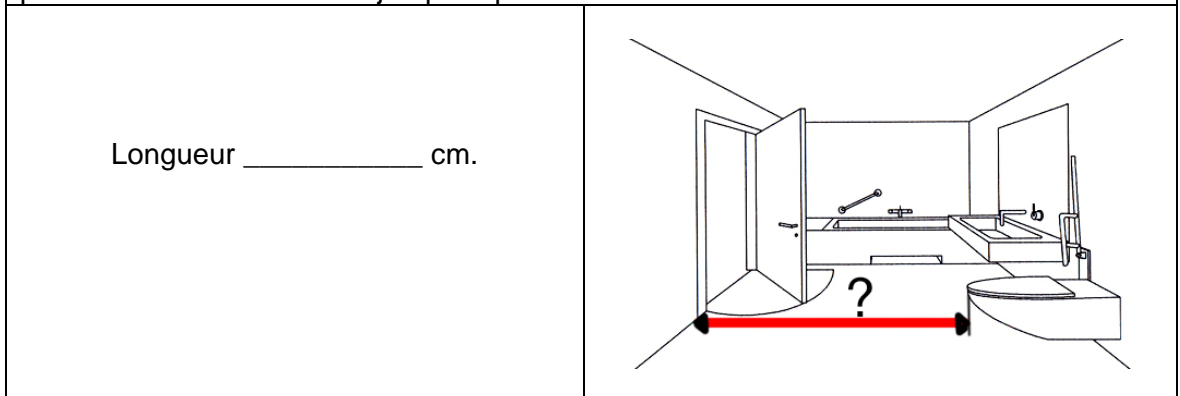

Question I08 : ‘Quelle est la hauteur de la cuvette du WC à partir du sol?’

COMMENT MESURER: Hauteur du siège de toilette à partir du sol, planche incluse

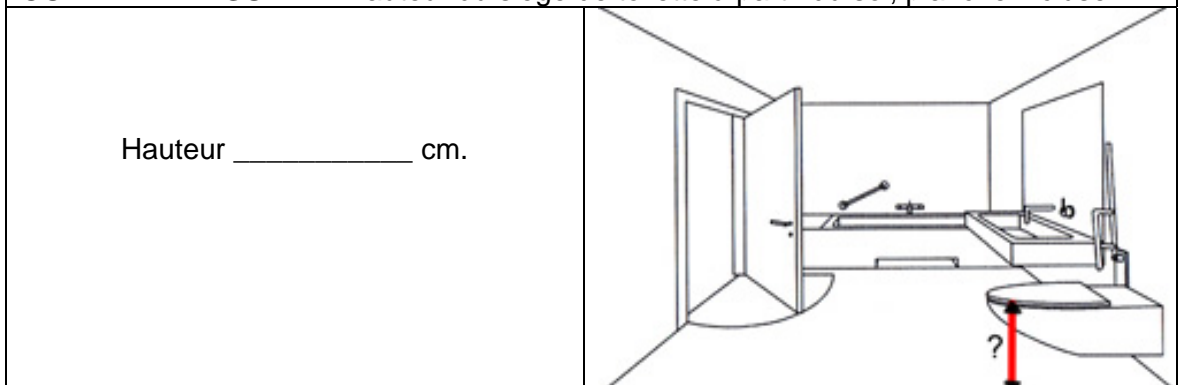

FIN DU DOCUMENT